

おやま

広報

4

Apr. 2024



令和6年度 まちの 予算

当初予算についてお知らせします。
今年度、町がどれだけお金を集め、何にどれくらい使う予定なのかご説明します。

3つのお財布があります

一般会計

教育・福祉・道路整備・ごみ処理など、町の基本的な施策を行うための会計。

特別会計

特定の事業を行う場合や、保険料など特定の歳入を特定の歳出に充てて経理する必要がある場合に設置される会計。

企業会計

水道事業などを行うための会計。

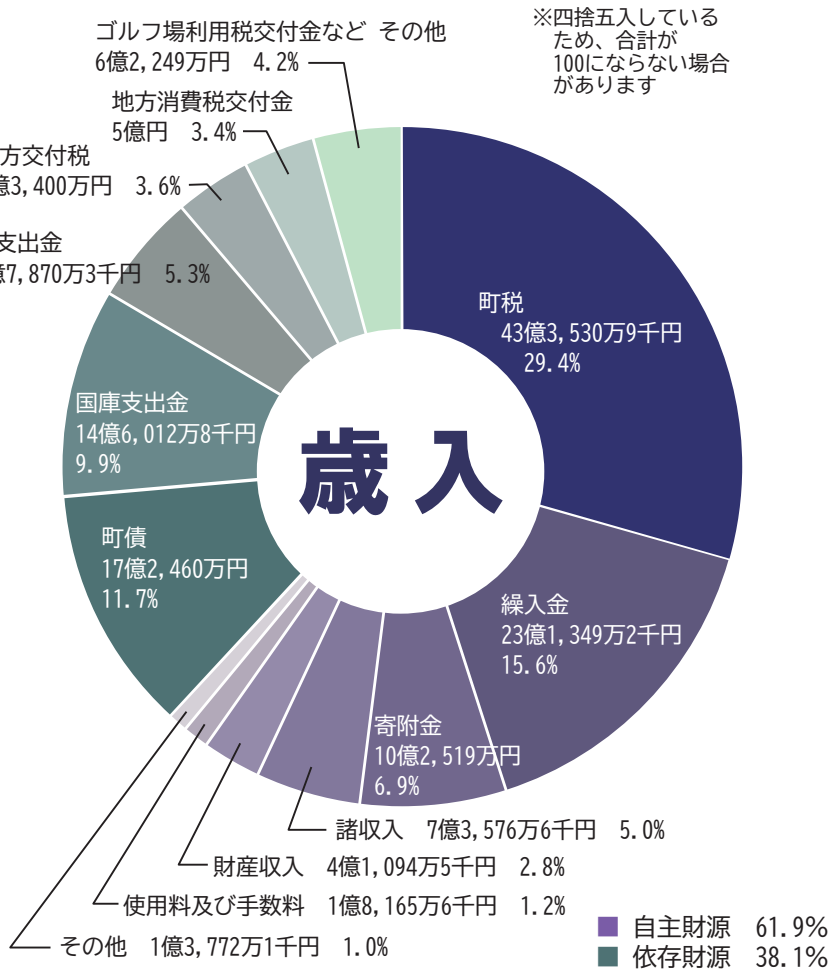

予算の状況

令和6年度一般会計予算の総額は、前年度に比べ18・3%増の147億6千万円となりました。また、国保をはじめとする特別会計予算総額は48億6963万円、企業会計である水道事業・下水道事業会計予算の総額は10億3732万円となり、12会計の総予算は、206億7千万円で、前年度に比べ、7・1%の減となっています。

一般会計の概要（歳入）

歳入の根幹である町税収入は、43億3530万9千円で、歳入全体の29・4%を占めており、前年度に比べて2135万5千円、0・5%の増となっています。緑入金については、特別会計からの緑入金が減額となる一方、教育振興基金、総合計画推進基金の充当事業の増加などにより、7億9708万6千円の増額となっています。

寄附金については、積極的な広報展開に伴う効果を鑑み、4億488万円の増額を見込みます。町債については、消防施設整備事業債や教育債の増加により、4億7560万円の増額となっています。

国庫支出金については、道路橋

梁費補助金や教育総務費補助金の増額などにより、前年度と比べて1億4096万円の増額となっています。

県支出金については、老人福祉費補助金や商工費補助金などの減額により、前年度と比べて1億6039万3千円の減額となっています。

一般会計の概要（歳出）

補助費等については、小山消防署の建設に伴う広域行政組合負担金の増などにより、7億7873万3千円の増額となっています。

人件費については、令和5年12月に実施した常勤職員の給与改定ならびに4月に予定している会計年度任用職員の給与改定に伴い、前年度に比べて1億645万8千円の増額となっています。

物件費については、物価や業務費用の高騰、各種システムに関する費用の増額や小・中学校、デジタル学習環境整備の委託費・備品購入費などにより、前年度に比べて6億6638万7千円の増額となっています。

普通建設事業費については、新東名関連町道整備事業や消防施設整備事業などにより、9億3777万1千円の増額となっています。

令和5年度 一般会計当初予算

124億8,000万円



令和6年度 一般会計当初予算

147億6,000万円

用語解説

- ・自主財源 市町村が自ら確保できる財源
- ・依存財源 国や県から配分される交付金など
- ・町税 町に納められた税金
- ・繰入、繰出金 基金の取り崩しや他会計から入れるお金、移す(出す)お金
- ・使用料及び手数料
こども園の保育料など
- ・町債 町が借り入れるお金
- ・国庫支出金 国や県からの補助金など
- ・地方交付税 市町村の実情に合わせて国から交付されるもの
- ・補助費 各種団体への補助金など
- ・物件費 消耗品の購入費、施設の管理委託料など
- ・扶助費 医療給付や手当など
- ・公債費 借入金の返済
- ・維持補修費 施設や設備の補修
- ・普通建設事業費
学校や道路などの施設整備

企業会計

| 企業会計 | 予算額 | 対前年度比 |
|------------------|-------------|-------|
| 水道事業 (収益的支出) | 3億6,430万9千円 | △1.6% |
| 水道事業 (資本的支出) | 3億2,146万8千円 | △8.7% |
| 下水道事業 (収益的支出) | 2億2,782万5千円 | △7.1% |
| 下水道事業 (資本的支出) | 1億2,372万2千円 | △1.4% |

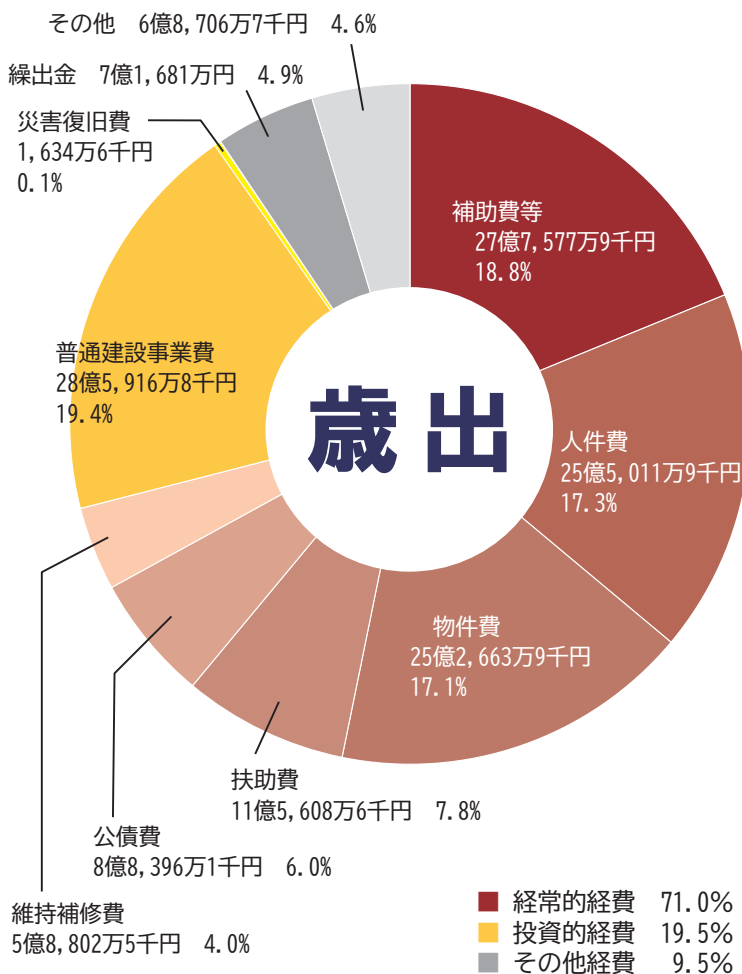

特別会計

| 企業会計 | 予算額 | 対前年度比 |
|-------------|--------------|--------|
| 国民健康保険 | 18億6,400万0千円 | △3.4% |
| 育英奨学資金 | 373万8千円 | △24.4% |
| 後期高齢者医療 | 2億9,600万0千円 | 13.4% |
| 土地取得 | 6千円 | — |
| 介護保険 | 18億5,000万0千円 | △8.4% |
| 宅地造成事業 | 6億2,000万0千円 | 334.2% |
| 木質バイオマス発電事業 | 7,452万5千円 | 29.1% |
| 小山PA周辺開発事業 | 1億5,877万6千円 | △91.8% |
| 温泉供給事業 | 258万1千円 | 5.5% |

令和5年度活動報告



小山町国際友好協会（OIFA：オイファ）とは？

小山町国際友好協会は、海外との姉妹都市交流を通じて、相互理解、ならびに町民の国際意識と文化の向上に寄与することを目的に、平成2年11月18日に設立されました。会の設立目的の達成に向けて、大勢の人々のご支援ご理解をいただきながら日々活動を続けています。今回は小山町国際友好協会の活動の一部を紹介させていただきます。



5月25日 & 9月22日 親子英語教室

1～2歳のお子さんとお母さんを対象に、身近な英語の歌を体で感じながら楽しんだり、食べ物の名前を英語特有のリズムに触れて発話してみたりしました。お母さんたちがとても積極的で楽しい40分間でした。2回とも参加して下さった人も多く、お家でも楽しめるように英語の歌詞カードを配りました。let's enjoy English!

6月23日～7月9日 カナダデー

ミッション市の紹介、そして小山町との関係を軸にクイズコーナーやカラフルな展示を行いました。誰もが楽しめるよう心掛けました。



6月30日 グルメツアー（日本料理編）

4年ぶりに開催しました。参加者37人は、静岡市歴史博物館・駿府城公園を散策。そして徳川慶喜公屋敷跡である「浮月楼」にて殿様御膳をいただきました。また、久能山東照宮、日本平夢テラスに行きました。天気にも恵まれ、日本食・歴史に触れた1日でした。

参加者からは、料理長の説明を聞きながら食べる駿河湾の新鮮なお魚の煮つけやお刺身の盛り合わせがとてもおいしかったと大好評でした。



国際交流や英語に興味のある人、わたしたちと一緒に活動しませんか？ ただ今OIFA会員を絶賛募集中です！詳しくは事務局までお問い合わせください。

問合せ 小山町国際友好協会事務局 ☎070-7793-0062



小山町国際友好協会

Oyama International Friendship Association

10月15日 オータムパーティ

第4回世界の料理文化を楽しむ秋のイベントを開催しました。フィリピン、タイ、ベトナム、台湾、ブラジル、中国、アルゼンチン、カンボジア、日本……20種類近い世界の料理が華やかに並び、参加された皆さんとお国自慢、レシピを聞きながら交流を深めました。またお楽しみゲームや、プレゼント会もあり、参加者からは、身近で異国文化を味わうことができ、とても良いオータムパーティでしたと感想をいただきました。



令和6年1月20日 第32回英語スピーチコンテスト



中学生13人、高校生4人が、多様なテーマで堂々と発表してくれました。最優秀賞は、小山中学校2年遠藤イリヤスさん、優秀賞は、小山高校2年黒田奈那さん、国際ソロプチミスト賞は北郷中学校2年渡辺航基さんです。

参加者（発表順 敬称略）

鈴木 晴也（北郷中1年）、藤曲 栞那（小山中2年）、塩満 さくら（須走中2年）、矢野 葵（北郷中2年）、池谷 優結（北郷中1年）、山口 万莉菜（北郷中2年）、西海 颯（須走中1年）、渡辺航基（北郷中2年）、遠藤 イリヤス（小山中2年）、高橋 美裕（小山中2年）、武藤 穂奈（北郷中1年）、地町 唯翔（須走中2年）、荒井 美優（須走中3年）、生天目 真希（小山高1年）、コサレ ケンジ（小山高2年）、黒田 奈那（小山高2年）、小見山 佑太（小山高1年）、



令和6年2月25日 世界の料理教室

当日、雪で欠席の人がいましたが、子ども3人を含む18人でカンボジア料理教室を開催しました。講師にアレクサンダー・ブースさんを迎え、ジャスミンライス・豚肩スープ・カンボジアソーセージを教わりました。ソーセージは腸に肉を詰めていくのが難しかったです。日本人にはなじみのない食材や調理方法に、皆さん興味津々の様子で、楽しくおいしく作ることができました。



\ 費用を一部助成します / 帯状疱疹予防接種



4月1日から帯状疱疹ワクチン任意予防接種費用の一部を助成します。
なお、事前申請が必要です。

- **対象** 任意予防接種を受ける日において、**50歳以上の人**
- **助成額**
水痘ワクチン ビケン（生ワクチン） **4,000円**
帯状疱疹ワクチン シングリックス（不活化ワクチン） **10,000円**（1回につき）
※いずれか一方のみ助成
- **流れ**

健康増進課（健康福社会館）

①助成券交付申請

電子申請、窓口。



◀ 電子申請をする場合、この二次元コードをスマートフォンのカメラなどで読み取ってください。

②助成券交付

郵送にて助成券を発送します。
郵送には1週間程度かかります。

水痘ワクチン(生ワクチン)
ビケン ……………黄色
帯状疱疹ワクチン(不活化ワクチン)
シングリックス ……………緑色

接種希望者



予防効果は、水痘ワクチンが5年間程度、
帯状疱疹ワクチンが10年間程度。
有効性は、水痘ワクチンが60歳以上で51.3%、
帯状疱疹ワクチンが50歳以上で97.2%

③協力医療機関に事前に接種予約

④接種当日、助成券を提出

協力医療機関

- ・自己負担金を支払う（接種費用から助成額を差し引いた額）
例1：水痘ワクチン ビケン（生ワクチン）
9,000円（接種費用）－4,000円（助成額）＝5,000円（自己負担金）
例2：帯状疱疹ワクチン シングリックス（不活化ワクチン）
22,000円（接種費用）－10,000円（助成額）＝12,000円（自己負担金）
- ・助成券を提出する
※帯状疱疹ワクチンの場合、2回接種するため、助成券は2枚あります
- ・領収書を受け取る



協力医療機関以外で接種した場合

「小山町帯状疱疹ワクチン任意予防接種費用助成金請求書」を提出してください。

必要な書類 任意予防接種に係る領収書、助成券、口座のわかるもの、印鑑
提出先 健康増進課

後期高齢者医療保険料率が改定されます



後期高齢者医療保険料率は各都道府県の広域連合が2年ごとに算定しています。

今回、令和6年度から7年度までの保険料率が決定しましたのでお知らせします。

■ 保険料の算出方法

| | | | | |
|--|---|------------------------|---|--------------------------------|
| 所得割額 (総所得金額等－基礎控除額43万円) ×所得割率9.49% (※1) | + | 均等割額 47,000円 | = | 年間保険料 上限80万円 (※2) |
|--|---|------------------------|---|--------------------------------|

※1 基礎控除後の総所得金額等が58万円を超えない人は、所得割率が8.80%となります

※2 令和5年度末までに静岡県後期高齢者医療広域連合の被保険者であり、継続して被保険者の人は、上限が73万円となります

※3 激減緩和措置(※1、※2)は令和6年度のみ適用されます

■ 保険料の軽減

①世帯の所得状況に応じて、次のとおり均等割額が軽減されます。

| 対象世帯の所得区分 (世帯主及び世帯の後期被保険者全員の総所得金額等の合計額) | 均等割の 軽減割合 |
|---|--------------|
| 43万円+10万円×(一定の給与所得者等の数－1)以下 | 7割 |
| 43万円+10万円×(一定の給与所得者等の数－1)+29.5万×世帯の後期高齢者医療保険制度の被保険者数 以下 | 5割 |
| 43万円+10万円×(一定の給与所得者等の数－1)+54.5万×世帯の後期高齢者医療保険制度の被保険者数 以下 | 2割 |

※一定の給与所得者等とは、給与収入55万円以上、公的年金などの支給が65歳未満で60万円超、65歳以上で110万円超を受ける人です

※公的年金等に係る特別控除(15万円)後は、110万円を125万円となるよう読み替えます。なお、給与に専従者控除のみなし給与や青色事業専従者給与は含まれません

②後期高齢者医療保険に加入する前日において、被用者保険(会社の健康保険など)の被扶養者であった人は、所得割額はかかりません。
また、資格取得日から2年間は均等割額が半額となります。

65歳以上の 介護保険料が 改定されます



65歳以上の介護保険料は、介護保険サービスの利用や給付費の増減に基づいて3年ごとに見直すことになっています。今回、令和6年度から8年度までの保険料が決定しましたのでお知らせします。

■ 第9期介護保険事業計画策定

町では、令和6年度から8年度までの3年を計画期間とする「第9期介護保険事業計画」を策定しました。

今回策定した計画では、人口減少や高齢化率の上昇などを見据え、計画期間で必要となる総事業費を51億5,167万8千円と見込みました。

保険給付の財源は、基本的に公費負担が50%、残りの50%を65歳以上の第1号被保険者と、40歳から64歳の第2号被保険者が負担する保険料で構成されています。

このうち、65歳以上の介護保険料については、介護保険サービスの利用や給付費の増減に基づいて3年ごとに見直すことになっています。

■ 介護保険料の改定

介護保険料は、介護保険事業計画において推計した要介護認定者数や、サービスの利用量、

地域支援事業などを考慮し、総事業費を算出します。

令和6年度からの保険料は、基準となる第5段階の年額を4,800円減額し、69,600円としました。なお、所得段階は国が示した標準段階である13段階とし、基準額に対する乗率と基準所得金額も、国が示した標準を採用します。また、低所得者を対象とした、公費による保険料の軽減強化を実施します。

令和6年度の介護保険料は、所得段階が確定するまでは、前年の保険料を基に仮徴収を行います。このため、普通徴収（納付書または口座振替）で納めている人は7月から、特別徴収の（年金から引かれる）人は10月から保険料納付額を変更します。

高齢化が進むなか、介護保険制度はその重要性が増し、なくてはならない制度となっています。制度維持のため、皆様のご理解とご協力をお願いします。

■ 所得段階別の第1号被保険者介護保険料

| 所得段階 | 所得等の条件 | 保険料基準額に対する割合 | 保険料(年額) | 保険料(月額) |
|-------|--|--------------|----------|---------|
| 第1段階 | 生活保護者、老齢福祉年金受給者等及び世帯全員が住民税非課税かつ本人年金収入等80万円以下 | 0.285 | 19,800円 | 1,650円 |
| 第2段階 | 世帯全員が住民税非課税かつ本人年金収入等80万円超120万円以下 | 0.485 | 33,700円 | 2,810円 |
| 第3段階 | 世帯全員が住民税非課税かつ本人年金収入等120万円超 | 0.685 | 47,600円 | 3,970円 |
| 第4段階 | 本人が住民税非課税かつ本人年金収入等80万円以下 | 0.9 | 62,600円 | 5,220円 |
| 第5段階 | 本人が住民税非課税かつ本人年金収入等80万円超 | 基準額 1.0 | 69,600円 | 5,800円 |
| 第6段階 | 本人が住民税課税で合計所得金額120万円未満 | 1.2 | 83,500円 | 6,960円 |
| 第7段階 | 本人が住民税課税で合計所得金額120万円以上210万円未満 | 1.3 | 90,400円 | 7,540円 |
| 第8段階 | 本人が住民税課税で合計所得金額210万円以上320万円未満 | 1.5 | 104,400円 | 8,700円 |
| 第9段階 | 本人が住民税課税で合計所得金額320万円以上420万円未満 | 1.7 | 118,300円 | 9,860円 |
| 第10段階 | 本人が住民税課税で合計所得金額420万円以上520万円未満 | 1.9 | 132,200円 | 11,020円 |
| 第11段階 | 本人が住民税課税で合計所得金額520万円以上620万円未満 | 2.1 | 146,100円 | 12,180円 |
| 第12段階 | 本人が住民税課税で合計所得金額620万円以上720万円未満 | 2.3 | 160,000円 | 13,340円 |
| 第13段階 | 本人が住民税課税で合計所得金額720万円以上 | 2.4 | 167,000円 | 13,920円 |

※保険料(月額)は目安です



春の体調不良に 注意しましょう

健康情報コーナー

笑顔で健康ライフ



春は朝晩の寒暖差や異動・転勤・新生活の始まりなどの環境の変化によるストレスから、自律神経が乱れやすい時期です。自分に合った方法で体調管理を心がけましょう。

決まった時間に起床し、 朝食をしっかり食べる

休日でも決まった時間に起床し、朝日を浴びましょう。朝食をしっかり食べることで体温が上昇し、1日の始まりのスイッチが入ります。



自律神経を整える作用のある

ビタミン・カルシウム・ミネラルを積極的に摂る

ビタミンA…緑黄色野菜、卵、レバーなど

ビタミンC…野菜、みかんやいちごなどの果物

ビタミンE…ナッツ類、魚介類、アボガド

など

カルシウム…乳製品、豆腐、ゴマなど



良質な睡眠をとる

就寝直前はスマートフォンやテレビは控え、静かな音楽を聴いたり、目元や首元を温めたり、アロマオイルを活用したりし、リラックステキな工夫をしてみましょう。



体温調節ができる服を着る

着脱しやすい薄手のシャツやカーディガンなどを重ね着し、ストールを活用しましょう。また、カイロを常備しておくとう便利です。



上手にストレスを発散しま しょう

イライラなどのストレスは外出して発散させましょう。ストレッチやウォーキングなど体を動かして心身ともにリフレッシュしましょう。



健康レシピ

中北薬品株式会社提供

おいしく減塩生活シリーズPart 1

たけのことアスパラのガーリック炒め

🍎 栄養価（1人分）

エネルギー：66 kcal 食塩：0.2g

下準備

- ・たけのこは5mmの厚さに、アスパラガスは、ゆでた後3cmの長さに切る。
- ・にんにくは、みじん切りにする。

- ①フライパンにごま油をひき、にんにくを入れて弱火にかける。
- ②にんにくの香りが立ったら、たけのことアスパラガスを入れて中火で炒める。
- ③たけのこに焼き色がついたら、しょうゆを加えて火を止める。
- ④お皿に盛り付け、上からかつお節を振りかけて完成。



🍴 材料（2人分）

- たけのこ（水煮）……………2個
- アスパラガス……………3本
- にんにく……………1かけ
- ごま油……………小さじ1
- 濃口しょうゆ……………小さじ1/2
- かつお節……………少々

毎日の健康管理に！
とりけあ



とりけあでは、食事・活動・おくすり・体調・健康診断結果に関する機能が無料でご利用いただけます。健康レシピも満載で「野菜たっぷり」、「骨元気」などカテゴリ別に検索できます♪

スマホ・パソコンで便利生活のススメ

まちのSDGs 取組紹介

～おやま健康マイレージ～

おやま健康マイレージの参加者を募集しています。健康づくりに取り組んでポイントを貯め、健康とお得な特典をゲットしましょう！

ポイントカードは健康増進課、総合文化会館、各支所などで配布しています。内容など、詳しくはこちらから。



問合せ 健康増進課 ☎76-6668

No. 18 ～ライフイベントに関する必要な手続きはくらしの手続きガイドをご活用ください～

くらしの手続きガイドは、引っ越し、出生、死亡、結婚などのライフイベントに必要な手続きの情報を事前に確認することができる案内サービスです。

スマホやパソコンから簡単な質問に答えるだけで、必要書類や手続き場所などの確認が可能です。一部の手続きはオンライン申請も可能です。



▲ 手続きガイド



▲ オンライン申請の手続き



▲ 町公式LINEからも確認できます

問合せ 企画政策課 ☎76-6133

消防まるかじり Q&A

～救急車の利用について～

Q. どれくらいの時間で来てくれるの？

A. 御殿場・小山消防では現在救急車を6台運用しています。令和5年には、管内で5,450件の救急出動がありました。10年前と比べると、救急件数は、1,000件以上も増加しています。救急要請の増加に伴い、現場に到着するまでの時間も増加傾向にあり、出動から現場到着まで平均して9分かかっています。

Q. なぜすぐに病院に行かないの？

A. 救急隊はまず、具合の悪い人やケガをした人の状態を様々な測定器で観察します。加えて、救急要請に至るまでの経過や病歴などの情報を聴取し、必要な処置を行ってから、適切な病院に連絡して、病院の受入れ確認が取れた後に病院へ向かいます。傷病者にとって最良の方法をとり活動しています。

Q. どんな状態の人が搬送されているの？

A. 管内で救急搬送された傷病者の内訳は、軽症が38%、中等症が52%、重症が8%、死亡が2%となっています。軽症とは、基本的に入院を必要としない程度のもので、全国的に占める割合は増加傾向にあります。

令和5年 傷病の程度

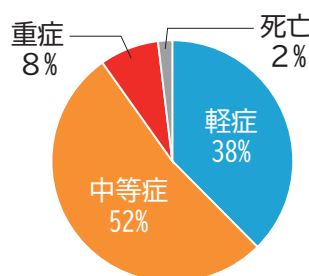

★ 救急隊から町民の皆さんへお願いしたいこと ★

近年、救急出動件数は増加傾向にあります。しかし、救急車の台数には限りがあり、救急要請が重複することで現場到着まで時間がかかってしまうことがあります。皆さんの健康管理や、救急車の適正利用のご協力をお願いします。





問合せ 小山消防署 ☎76-0119

行事名







| 木 THU | 金 FRI | 土 SAT |
|---|--|--|
| 4 | 環境保全の日 須走コース 小・中学校入学式 | 6 |
| 11 | 赤ちゃん教室ぴよぴよ ジフテリア破傷風混合接種 | 13 |
| 18 | 食育の日 するがおやまこども園 すがぬまこども園 きたごうこども園 すばしりこども園 | 20 |
| 25 | 須走コース | 27 |
| 施設の休館日 生涯学習センター 1日(月)、8日(月)、15日(月)、22日(月)、30日(火) あしがら温泉 2日(火)、9日(火)、16日(火)、23日(火)、30日(火) リラクゼーションスタジオ〈健康福祉会館〉 3日(水)、10日(水)、17日(水)、24日(水) | |  |



-  行政相談 13:00～
くらし環境課 (76-6107) 役
-  介護相談 13:30～
社会福祉協議会 (76-9906) 健
-  心配ごと相談 13:30～
社会福祉協議会 (76-9906) 健
-  ココロの健康相談 (予約制)
健康増進課 (76-6668) 健
-  のびのび子育て相談 9:30～
健康増進課 (76-6668) 健
-  バジメータ測定 13:30～15:30
健康増進課 (76-6668) 健
-  クアオルト健康ウォーキング 9:30～
健康増進課 (76-6668)
-  ペんぎんランド 10:00～
各こども園
-  図書館おはなしの会 10:30～
図書館 (76-4270)

場所

-  役 役場本庁
-  文 総合文化会館
-  体 総合体育館
-  健 健康福祉会館
-  金 きんたろうひろば

ごみの収集

-  可燃ごみ
-  不燃ごみ
-  カン・金属類・小型家電
-  ビン・古紙類・段ボール
-  有害ごみ (乾電池・蛍光灯)
-  危険ごみ (スプレー缶・ライター)
-  ペットボトル
くらし環境課 (76-6130)

-  休日歯科当番医
9:00～15:00
健康増進課 (76-6668)
-  休日水道当番店
上下水道課 (76-6125)

アクティビティウォーク (予約制)

■ 4月10日(水) 足柄の史跡と坐禅体験 (JR足柄駅集合) 9:30～14:00 (受付は9時から)
大雄山宝鏡寺での優しい坐禅を体験後、足柄古道のウォーキングを行います。日常のストレスを分散し、心と体を整える体験をしてみませんか? 持ち物は飲み物、タオル、雨具。参加料は1,000円で、軽食がつきます。申込は各支所等のチラシをご確認ください。

クアオルト健康ウォーキング+1 (予約不要)

■ 4月20日(土) 9:30～12:00 足柄コース 足元の宝物 和ハーブ講座
 ■ 4月25日(木) 9:30～12:00 須走コース 笑顔でコグニサイズ (脳トレを組み合わせた運動)
 ■ 4月30日(火) 9:30～12:00 足柄コース 睡眠の質を上げるいやしの森林浴
 各コースの中で上記の内容をテーマとしたウォーキングを開催します。持ち物は飲み物、タオル、雨具です。参加料は300円で、予約は不要です。

町民カレンダー 4月

| 日 SUN | 月 MON | 火 TUE | 水 WED |
|---|--|---|---|
|  | 1 |   BCG予防接種 <small>健</small> | 3 |
| 1 梶本歯科医院 (82-2755) 2 臼幸産業(株) (080-5106-4037) | こども園入園式 8 |   9 | 1 足柄コース 10 |
| 1 梶本弘歯科医院 (82-4182) 2 有会澤工業 (76-0050) | 1 須走コース 15 |  ボディメンテナンス <small>健</small> 16 | 無料法律相談 <small>健</small> 17 |
| 1 勝又歯科医院 (82-1829) 2 東静建設(株) (76-0152) | 22 |   23 | 24 |
| 1 ひまわり歯科クリニック (89-7530) 2 有理水工業 (76-4861) | 昭和の日 1 ふじおか歯科医院 (87-3323) 2 株和太組 (78-0548) |  足柄コース 30 | 小山町公式LINE 登録お願いします!  |

夕暮れ時は
早めのライトオン
4月は17:00点灯
小山町交通安全
対策協議会

- 納期限〈4月30日分〉**
- 固定資産税 (第1期)
 - 国民健康保険税 (令和5年度分随1期)
 - 後期高齢者医療保険料 (令和5年度分随1期)
 - 介護保険料 (令和5年度分随1期)
 - 住宅家賃 ■保育料
 - 道路・河川占有料



展示や体験を楽しみました 令和5年度小山町生涯学習フェスティバル

3月2日(土)、総合文化会館において、令和5年度の町内における生涯学習全体のまとめとともに、生涯学習活動を町民に発信する場として「小山町生涯学習フェスティバル」を開催しました。会場では、学校など様々な団体の展示、缶バッジ作りや少林寺拳法の体験などが行われ、賑わいました。



▲ 学校などの展示



▲ 木のクラフト体験



▲ 「皆さんに驚いてもらえるような構成を考えました。勝利できて本当に嬉しいです。」と話してくれました。

全国大会で優勝！ 笑顔で報告 第2回全日本空手道団体形選手権大会 優勝報告会

3月4日(月)、役場にて第2回全日本空手道団体形選手権大会において優勝に輝いた稲璃岬選手の優勝報告会が行われました。この競技は、「形」を3人の選手がシンクロして行い、技などの技術面と、力強さなどの競技面を競う種目です。稲選手は駒澤大学の選手として出場し、大学を優勝に導きました。



▲ 看板の前でパシャリ



▲ みんなで桜を作りました。(インスタレーションアート)

桜の季節がやってきました 第3回おやま桜まつり、金太郎さくら祭

3月10日(日)、第3回おやま桜まつり、金太郎さくら祭が同時開催されました。小山公園駐車場で行われたおやま桜まつりでは、桜の元、多数の模擬店が出店され、来場者で賑わいました。駿河小山駅前交流センターで行われた金太郎さくら祭では、フルートの演奏が行われ、民謡の「さくらさくら」など桜にちなんだ曲が披露されました。また、デジタル紙芝居、インスタレーションアートなどが行われました。

子ども会 長年の尽力に県が表彰 静岡県子ども会連合会被表彰者 表敬訪問

3月4日(月)、静岡県子ども会連合会被表彰者が役場に表敬訪問しました。この表彰は、長年子ども会活動において尽力された指導者・リーダー・団体などを表彰するものです。

団体は、県内で小山町だけが選ばれました。表彰者は、「活動を通じてコミュニケーション能力が高まった。」「これからも続けていきたい。」などと話してくれました。

写真の3人以外に、橋本和樹さんが表彰されています。

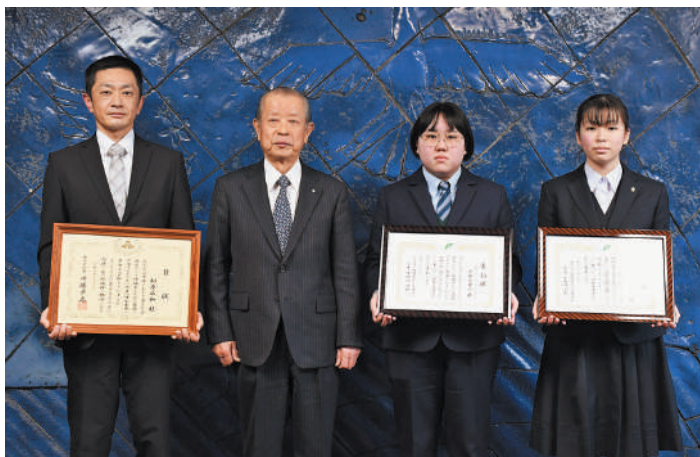

▲ 左から相原正和さん、込山町長、齋藤雪里奈さん、加藤杏梨さん。

ひとりで乗れるようになるぞ！ 親子で補助輪外し教室

3月16日(土)、町内こども園の年長児、年中児を対象とした「補助輪外し教室」が行われました。

ブリジストンサイクル(株)からオリンピックである飯島氏らを講師に迎え、子どもたちは自転車に乗るコツを教わりました。

自転車にまたがって地面をけて進む、保護者のサポートを受けてこぐなどの練習をすると、教室の最後には補助輪なしで自転車に乗ることができるようになった子がいました。



▲ みんな上達しましたね！



▲ 上手に釣り竿を投げられました



▲ あまご釣りを楽しみました

鮎沢川のあまご釣り解禁！ 鮎沢川ふれあい展示会

3月10日(日)、鮎沢川のあまご釣り解禁に合わせて、足柄ふれあい公園で鮎沢川ふれあい展示会が開催されました。

会場では、ハンドメイドのルアーやランディングネットの展示販売などが行われ、参加したボーイスカウトの子どもたちは釣具について学んでいました。

また、3月10日から24日まで、第67回鮎沢川あまご釣りフェスタが開催され、釣り自慢たちが大きなあまごを釣るべく鮎沢川に集まりました。



足柄小学校6年

作文を書いた人 稲 ^{さきあ} 咲空さん (右)
 お友だち ^{えいたろう} 岩田瑛太郎さん (左)

ぼくがしょう介する友だちは、岩田瑛太郎さんです。

瑛太郎さんとは、小さいころから友だちで、今でもずっと仲良しです。学校でも、友だちや授業の話をして、楽しく過ごしています。

瑛太郎さんは、いろいろな人にやさしくて、誰かが困っていると、進んでアドバイスしたり助けたりして、とてもたよりになる人です。それに、字がきれいで、書道でも賞状をたくさんもらって活やくしています。

これからも、何でも相談しながら、6年生の生活をがんばろうと思います。

Happy to be friends with you

ぼくの友だち



ちょっと聞いてください うちの部、自慢

小山高校
弓道部
3年 野田 ^{ともか} 知佳さん

こんにちは！ 小山高校弓道部です！

私たちは3年生男女16人、2年生男女17人の計33人で活動しています。弓道は高校から始める人が多く、小山高校弓道部は全員が高校から始めた初心者です。とても大人数なので大変なことも多いですが、全員が個人で県大会出場、団体は東海大会以上で入賞できるように毎日稽古をしています。

弓道は年齢や性別、体格などに左右されることなく公平に競い合うことのできるスポーツです。あたりはずれで一喜一憂するだけでは上達は難しく、色々と試行錯誤しながら自分の射型を磨くことも弓道の楽しさだと思います。

また、小山高校には心強い顧問の先生や広く恵まれた弓道場があります！ 練習の質がとても高く、大会で入賞する人も増え、強豪校の選手にも決して劣らないようになってきた私たちの射を、ぜひ一度見に来てください！



おやまを拓く いまいき企業

【事業沿革】

- 昭和56年2月 ユーサンガasket株式会社を設立
- 平成元年5月 ユーサンメタルの自動化ライン完成
- 平成6年7月 シリンダーヘッドガasketの量産化に着手
- 平成18年3月 ISO14001 認証取得
- 平成19年7月 IATF16949 認証取得
- 令和5年4月 富士工場を設立し、生産を開始



▲ 金属加工

金型設計・製作、試作金型設計・製作、部品加工などを行います。

企業スローガン

創業40年の信頼と技術で
業界オンリーワンを目指します



UMC ユーサンガasket株式会社

御殿場工場 一色305 ☎78-0321
富士工場 湯船959-10 ☎78-7373
<https://u-sungasket.co.jp>



ユーサンガasket

富士山を仰ぐ小山町で昭和56年からエンジン部品を生産し、国内はもとより海外にも供給しております。

ウチヤマグループのメタルガasket生産工場として、オンリーワンの材料から優れたシール性を備えた長寿命の製品をお客様にお届けしています。特にシール用ワッシャー製品は数多くのお客様に満足していただき、月に500万個の生産となり、今なお拡大しています。その他のメタルガasketでは、ヘッドガasket、排気系ガasket、断熱・絶縁ガasketがあります。またメタルガasketだけに留まらずウチヤマのワークを留めたソフトガasket、シール性を高めるビード付きソフトガasket、断熱用インシュレータ、吸気系サイレンサーも製品にラインナップされています。

安全・品質・納期でお客様に満足していただける製品を供給するとともにこれからの社員が安心して働ける会社へと変わっていきます。

鋼板の両面に合成ゴム・アラミド繊維・無機繊維等を配合したコンパウンドを均一に薄くコーティングし、表面にグラファイト処理を施した材料で種々の優れた特徴を有しています。

▼ ユーサンメタル



▲ 各種ワッシャー

ユーサンメタルを使用したシール性に優れたワッシャーです。一般的なワッシャーに加え、近年バンジョータイプもラインナップに加わっています。

排気ガスをシールするためのガasketであり、エンジンのヘッドブロックと排気マニホールド間やターボチャージャーと排気管の接合部に使用されています。

▼ 金属ガasket



親子5組 先着順

楽しい 子育て講座

参加料
無料

とき

5月～12月（計6回）

内容

リトミック・タッチケアセラピー、入園前のお子さんとお母さんへ伝えたいこと、絵本の読み聞かせなど

ところ

総合文化会館 集会室

※「児童遊戯室」で預かり保育を行います

対象

町内在住の令和3年4月2日～令和4年4月1日生まれのお子さんとその保護者

持ち物

筆記用具、子どもの水筒など

申込み

4月8日(月)～5月2日(木)の期間に、ロゴフォームまたは生涯学習課へ電話で申込み



ロゴフォーム ▶

問合せ 生涯学習課 ☎76-5722



生涯学習 各種教室

■ プログラミング教室

新年度受講生を募集しています。

コース

①Scratchコース

(小学4年生～6年生対象)

とき 毎週金曜日 17:00～18:30

②WEB制作学習コース

(中学1年生～3年生対象)

とき 毎週水曜日 19:00～20:30

ところ 総合文化会館 視聴覚室

受講料 月額6,000円 別途年会費5,500円

その他 無料見学の予約も受け付けています。

問合せ 総合文化会館 ☎76-5700

■ セルフ整体教室

～整体師から教わる体のほぐし方～

とき 毎月第2木曜日 10:00～11:30

4月は11日(木)に開催します。

ところ 総合文化会館 児童遊戯室

対象 一般

受講料 1,200円

問合せ 総合文化会館 ☎76-5700

■ こどもと学べる英会話教室

～たのしく英会話あそび

赤ちゃんへの教え方も学べます～

とき 6月5日、12日、19日（各水曜日）

1部 10:00～10:30

2部 11:00～11:30

いずれかをお選びください。

ところ 総合文化会館 児童遊戯室

対象 生後1か月から3歳くらいまでのお子さんと保護者

定員 各部10組まで

受講料 3回参加 3,000円

1回参加 1,200円

持ち物 まだ歩けない赤ちゃんが受講する場合は、大きめのタオル

申込み 5月31日(金)まで

問合せ 総合文化会館 ☎76-5700



夢

ひろば

「おやまで生涯学びたい
ひとへの情報コーナー」

小山町生涯学習施設 指定管理者
ビル保養・シンコー・よしもと運営グループ
☎76-5700 FAX 76-3290
▼ チケット・各種教室問合せ ☎76-5700
▼ 図書館 ☎76-4270

子どもたちの歓声が響く町・小山

「おはようございます」

「おはようございます」

学校や通学路に、子どもたちの元気のよい声が聞こえてきます。この挨拶の声を聞くと、とても爽やかな気持ちになります。

町内では、どの学校も挨拶に力を入れています。地域の皆さんから、「子どもたちの挨拶がしっかりできている」というお褒めの言葉をいただくこともあります。

「挨拶」には心を開く、「挨拶」には相手に近づくという意味があるようです。自ら相手に心を開いて、近づくという気持ちが「おはようございます」「こんにちは」の中にも含まれているのだと思います。

「おはようございます」で始まる一日。挨拶を交わした者同士、新しい一日をがんばろうという気持ちになります。

素晴らしい一日にするために、気持ちのよい挨拶をしたいです。



教育委員会 ☎76-6122

もっと、図書館を！

With ^{ラブ}♥ from Library



4月23日～5月12日は、こどもの読書週間です。

図書館ではこれに合わせて、こども読書の日関連イベントを開催します。

「小山町立図書館 こども読書の日」

とき 4月27日(土) 10:30～12:00

ところ 総合文化会館 児童集会室、児童遊戯室内

内容 10:30～ スペシャルおはなし会、人形劇、大型絵本、素語りなど
11:15～ ちぎって貼って「サンクスカード」を作ろう！

また、期間中は以下の催しがあります。

★リサイクル市（総合文化会館 展示室）

図書館で除籍になった本や、ご家庭で不要になった本などを無料で配布します。

★読書通帳の無料発行

中学生以下の新規登録の人限定

★期間中の土曜日に開催されるおはなし会（5月4日、11日）に参加した人には図書館からプレゼントがあります。

図書館 ☎76-4270

らしんばん



町民温水プール

小山町長 込山正秀

3月議会で審議いただいた当初予算案のうち、温水プール関連予算500万円に修正動議が出た。財政面の過大な負担、町民コンセンサスが不十分ということなどが理由だった。町内5小学校のプールは、明倫小を除いて設置から50年余が経過し、改築期にある。試算では、集約して一つの屋内温水プールを整備した場合の費用は約10億円。交付金、起債への国の充当金等で5億円余の補助を見込む。つまり、実質5億円の町支出で建設できると判断した。これに対し、全小学校のプール改築には16億5千万円が必要だ。

温水プールは維持管理費と建設の起債返済で毎年約7千万円かかる。初期費用を各校改築より抑えることで、約15年分の諸経費をまかなえる。

2年ほど前、町はスポーツ振興に関する町民アンケートをした。各世代から温水プール設置の要望が数多く出た。

3月議会の修正動議は否決され、当初予算は原案可決された。子どもの水上安全と体育に加え、フレイル予防など年齢を問わず健康増進に活用できる町民温水プール。ご意見を伺いながら3年後の完成に向けて第一歩を踏み出そう。

スタート！ 小山消防署庁舎の建設工事



老朽化が著しい小山消防署を谷戸区から棚頭区に建設・移転します。

新庁舎建設地は、土砂災害や洪水浸水などのリスクが少なく、国道246号棚頭ICの近くであるため、町内各地への救急出動所用時間の格差がないことを想定しています。

また、令和9年度に設置予定の新東名高速道路小山PA(仮称)に近く、高速道路を使った近隣消防との連携など、次世代の消防署としての役割が期待できます。

おやまの災害対策の拠点となる小山消防署新庁舎の工事が、いよいよ始まります。

これまでの経緯

小山消防署庁舎の建設・移転についての検討は、平成29年度に役場庁内に設置された「小山消防署あり方検討会」から始まりました。令和2年度からは、地域の代表や専門家なども加わり「小山消防署建設検討会」を設置し、候補地の現地確認や比較を重ねて行い、建設予定地を棚頭1区に選定しました。事業の進捗については、地区別説明会、地元棚頭区への説明会、広報紙、ホームページなどでお知らせしてきました。

- ・ 令和3年10月 地籍調査
- ・ 令和4年1月 用地測量
- ・ 令和4年1月 基本計画策定
- ・ 令和5年8月 基本設計策定
- ・ 令和5年10月～12月
公募型プロポーザル実施
- ・ 令和6年1月 「令和5年度～令和8年度 小山消防署庁舎等建設工事（設計・施工一括発注方式）」工事請負契約を臼幸産業株式会社と締結

事業スケジュール

事業方針の変更などにより、建設工事スケジュールを変更しています。皆さんの生命と財産を守る消防署施設です。遅延のないように事業を進めていきます。ご迷惑をお掛けしますが、引き続き、ご理解とご協力をお願いします。

○設計

令和6年3月～令和6年8月 造成設計
令和6年5月～令和6年12月 実施設計

○工事

令和6年10月～令和7年5月 造成工事
令和7年2月～令和8年7月 建築工事
令和8年5月～令和8年7月 外構工事

○完成

令和8年8月～ 各種検査
令和8年9月 完成予定

個別避難計画の作成を進めています

令和3年5月の災害対策基本法の改正により、災害発生時に自ら避難することが困難な「避難行動要支援者」の皆さんに適切な避難支援ができるよう、個別避難計画の作成が市町の努力目標となりました。

町では、避難行動要支援者の皆さんが、安全・安心に避難ができるように、一人ひとりの状況に応じた「避難行動要支援者個別避難計画」の作成を令和5年度から始めています。

令和6年度の計画作成や更新にあたり、対象となる人に計画作成の意向や内容の確認をするため、「避難行動要支援者確認書」を4月上旬に発送します。

対象者

- ・介護保険の要介護3～5の認定を受けている人
- ・身体障害者手帳1級～2級を持っている人
- ・療育手帳Aを持っている人
- ・精神障害者保健福祉手帳を持っている人
- ・難病指定患者、難病指定に準ずる人（特定疾病がある人）

※在宅の人を対象とします。施設に入所中や長期入院中の方は対象になりません



問合せ

計画全般に関すること…危機管理局 ☎76-5715、高齢者に関すること…長寿介護課 ☎76-6669
障がい者に関すること…社会福祉課 ☎76-6661

4月から 役場の組織が変わります

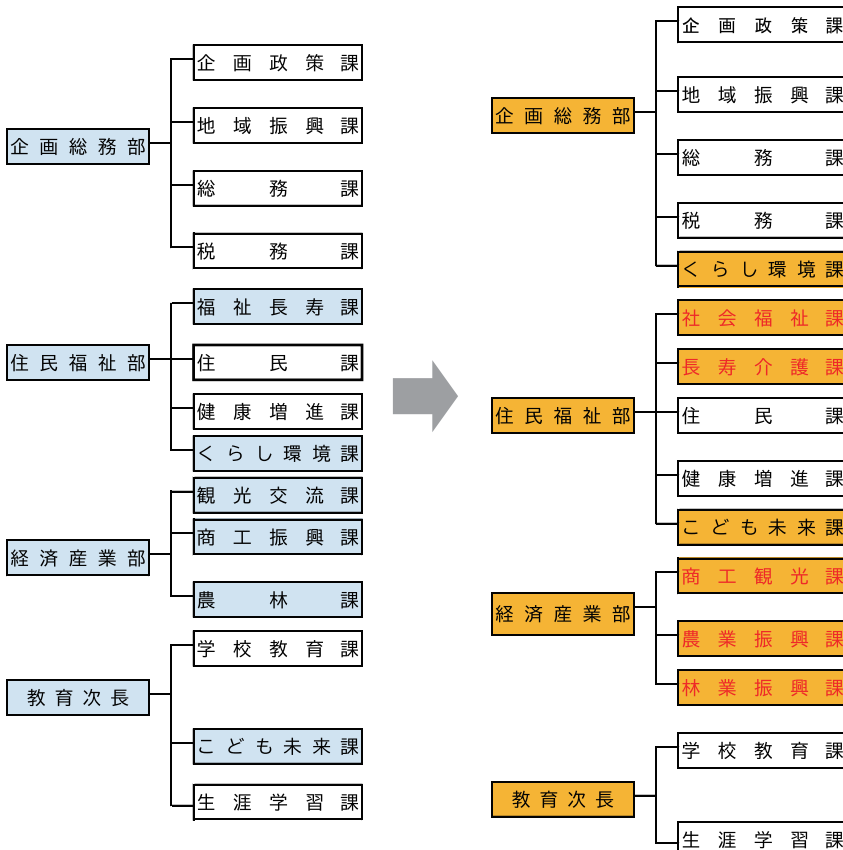

※赤字の課は名称変更

4月から、町の新しい組織機構がスタートします。

ゼロカーボンシティに向けた環境に関する取り組みの充実を図るため、暮らし環境課を企画総務部の所掌とします。

また、「子どもまんなか社会の実現」に向けた施策について推進・充実を図るため、「子ども園」「子ども・子育て支援」に関して、教育委員会への補助執行を解き、子ども未来課を住民福祉部の所掌とします。

その他、介護・高齢者および社会福祉への取り組み、観光商工への取り組み、農業・林業への取り組みの充実を図るため、部課などの再編を行います。

案内

縦覧帳簿の縦覧と課税台帳の閲覧

税務課

令和6年度土地・家屋価格等縦覧帳簿の縦覧と固定資産課税台帳の無料閲覧を行います。

●縦覧

自己所有の土地や家屋の価格を他の土地や家屋の価格と比較できる帳簿を縦覧することができます。

●無料閲覧

自己所有の土地や家屋の価格が記載されている固定資産課税台帳の写しを交付します。

期間 4月1日(月)～30日(火)

※土・日・祝日を除く

ところ 税務課・各支所

※支所は無料閲覧のみ

対象 納税者とその同一世帯の親族、納税管理人、代理人、借地・借家人

持ち物 納税通知書と運転免許証などの本人確認ができるもの。なお、代理人は委任状が必要。借地・借家人は賃貸借契約書の写しなどが必要。

その他

- ・期間を過ぎると有料になります。
- ・法人の場合は、社印が押された申請書か委任状が必要です。

問合せ 税務課

☎76-6102

案内

風しん抗体検査、予防接種

健康増進課

昭和37年4月2日から昭和54年4月1日生まれの男性は、過去に風しんワクチンの公的な接種を受ける機会がなかったため、風しん抗体保有率が他の世代に比べ低くなっています。該当の人は、令和7年2月28日までクーポン券を利用して無料で抗体検査・予防接種を受けることができます。

問合せ 健康増進課

☎76-6668

案内

町の情報をデータ放送で

地域振興課

静岡朝日テレビ(5ch)のデータ放送(dボタン)を活用し、イベント情報や町政情報などをリアルタイムで発信しています。

スマートフォンを利用していない高齢者などでも、町からの情報をすぐに得ることができます。

●視聴方法

- ①テレビのチャンネルを静岡朝日テレビ(5ch)にする。
- ②リモコンの「d」ボタンを押し、データ放送画面が表示されたら「小山町の広報情報」にカーソル(ピンク色の四角いマーク)を合わせ、リモコンの「決定」ボタンを押す。
- ③リモコンの上下ボタンで知りたい情報にカーソル(ピンク色の四角いマーク)を合わせることで、その内容を見ることができます。

●注意事項

- ・放送休止時間をご覧いただけません。
- ・データ放送と連動している番組の放送中は、「d」ボタンを押した後、リモコンの「黄」ボタンを押すと「小山町の広報情報」を選択できるようになります。

※以下の二次元コードから視聴方法を動画で見ることができます



問合せ 地域振興課 ☎76-6135

火災と救急は局番なしの

119番

“あわてず、落ち着いて”

“正確にダイヤル”

“質問にしっかり答えてね”

小山消防署・須走分署

案内

御殿場健康福祉センター
行事予定

御殿場健康福祉センター

・エイズ検査、肝炎検査

とき 4月11日(木)

9:30～11:30

ところ 御殿場健康福祉センター

備考 電話予約制 匿名

予約・問合せ

医療健康課

☎82-1224

・ひきこもり個別相談

とき 随時相談

ところ 御殿場健康福祉センター

備考 電話予約制

予約・問合せ

福祉課 ☎82-1222

案内

献血のおしらせ

社会福祉課

献血のご協力をお願いします。

とき 4月23日(火)

12:15～15:45

ところ 役場 正面玄関

問合せ 静岡県赤十字血液センター

沼津事業所事業課推進係

☎055-924-6611



小山町の人口(外国人住民を含む)

17,237人(+2)

男 8,753人(±0)

女 8,484人(+2)

世帯数 7,506世帯(+6)

令和6年3月1日現在()内は前月比

地区別の人口

成美 3,333人 北郷 5,600人

明倫 2,573人 須走 3,950人

足柄 1,781人 計 17,237人

相談

行政相談

くらし環境課

と き 4月12日(金)
相談員 滝口 正さん
4月26日(金)
相談員 米山 民恵さん

ところ 役場1階 総合相談室
13:00~16:00
(受付は13:00~15:00)

問合せ くらし環境課
☎76-6107

相談

ねんきん相談

住民課

と き 5月16日(木)
10:30~14:00

ところ 役場1階 打合せ室

相談 沼津年金事務所職員

予約 4月30日(火)まで

定員 6人(要予約)

問合せ 住民課 ☎76-6100

相談

無料法律相談

社会福祉協議会

と き 5月15日(水)
13:00~15:00

ところ 健康福祉会館 社協相談室

内容 弁護士による法律相談

定員 3人

予約 4月10日(水)から

問合せ 社会福祉協議会
☎76-9906

道路の異状

をみかけたら

異状を発見した
ときは、LINE・
電話で通報をお願い
します。



(平日) 建設課 ☎76-6115
(夜間・土・日・祝)
役場夜間宿直・日直 ☎76-1111

相談

ひとり親家庭のための 無料弁護士相談

こども未来課

ひとり親家庭の人と、お子さんがいて離婚を考えている人を対象に、養育費、親子交流、親権、戸籍、慰謝料、財産分与などの相談に応じます。

と き 奇数月の第3水曜日
13:00~17:00
(1人30分まで)

ところ ひとり親サポートセンター東部支所(沼津産業ビル2階)

申込み・問合せ
ひとり親サポートセンター本所
☎054-254-1191(申込み順)

募集

小山町合同就職フェア 出展企業募集

フロンティア推進課

町内に拠点のある企業による合同就職フェアを開催します。当日は参加企業がPRブースにて企業説明、面談を行うほか、VRゴーグルを利用した職場案内ができるコーナーを設ける予定です。また、別日に職場見学バスツアーの開催も企画しています。

と き 7月20日(土)
10:00~15:30(予定)

ところ 総合文化会館

対象 町内に本社または支社・支店がある企業
※今後、町で操業予定の企業も参加できます

定員 20社

申込み 4月19日(金)までに下記二次元コードの申込みフォームへ



申込みはこちら



小山町就職サポートホームページはこちら

問合せ フロンティア推進課
☎76-6129

募集

第60回富士山金太郎春まつり イベント参加者募集

観光交流課

●**妊産婦健康願**
金太郎生誕の地にあやかり、妊婦の安産や乳児の健やかな成長を願う、「妊産婦健康願」を執り行います。

と き 5月3日(金・祝)
10:00~(9:45集合)

対象 妊婦、またはおおよそ1年以内に出産した人

内容 健康願・金時健康まぐらのプレゼント

申込み 今月号に挟み込まれているチラシの二次元コードから、4月22日(月)までにお申し込みください。

●健康祈願「泣き相撲」

「泣く子は育つ」の格言にあやかり、力士に抱かれた赤ちゃんが土俵上で泣き声を競います。

と き 5月3日(金・祝)
11:40~(11:30集合)

対象 生後5か月から2歳までの首の座っている子

参加料 2,000円(金太郎前掛け、記念写真付)

申込み 今月号に挟み込まれているチラシの二次元コードから、4月22日(月)までにお申し込みください。

●第39回わんぱく相撲 御殿場・小山場所

第60回富士山金太郎春まつりと同時開催します。

対象 小山町または御殿場市在住の小学1~6年生

申込み 御殿場青年会議所のホームページからお申し込みください。

問合せ 商工観光課 ☎76-6114



令和3年
4月6日
生まれ



勝亦 ゆうが 優雅ちゃん (用沢)

令和5年
4月2日
生まれ



梶 はるひ 桜緋ちゃん (落合)

令和3年
4月26日
生まれ



金曾 あらた 新ちゃん (大胡田)

来月(5月)に誕生日を迎える3歳までのお子さんの笑顔の写真を4月12日(金)まで募集します(応募多数の場合は選考)。住所、氏名、連絡先、お子さんの名前、生年月日と笑顔の写真をメール、または郵送してください。
※過去に掲載された、お子さんの応募はご遠慮ください

件名「広報おやま5月号おたんじょうび」
※メール応募の場合は必ず件名を入れてください
※おおむね1か月以内に撮影した写真にしてください
問合せ 地域振興課 ☎76-6135
E-mail chiiki@fuji-oyama.jp



写真
大募集!



令和6年度 各種検診事業日程

対象年齢は、令和7年4月1日までに達する年齢(学年齢)に基づきます。



| 事業名 | 対象年齢 | 男 | 女 | 受診料 | 実施予定日 |
|-----------------------|-----------------------------------|---|---|------------------------|----------------------------------|
| 胃がん検診 (エックス線検診 集団) | 35歳以上 (80歳以上は内視鏡検査と選択可) | ○ | ○ | 500円 | 7/4(木)~7/13(土) 全9日間 |
| 胃がん検診 (内視鏡検査 個別) | 50歳以上の偶数年齢 (80歳以上はエックス線検査と選択可) | ○ | ○ | 2,000円 | 5/7(火)~3/31(月) 誕生日検診 推奨 |
| 肺がん検診 (集団検診) | 30歳以上 | ○ | ○ | 100円 | 8/16(金)~8/24(土) 全7日間 |
| 大腸がん検診 | 40歳以上 | ○ | ○ | 100円 | 6/1(土)~9/30(月) 容器回収は10/4(金)まで |
| 子宮がん検診 | 20歳以上 | - | ○ | 500円 (体部追加の場合+500円) | 4/1(月)~3/31(月) 誕生日検診 推奨 |
| 乳がん検診 (視触診+マンモ併用) | 40歳以上の偶数年齢 | - | ○ | 800円 | 4/1(月)~3/31(月) 誕生日検診 推奨 |
| 肝炎ウイルス検診 | 40歳以上で過去に 受診したことがない人 | ○ | ○ | 無料 | 6/1(土)~10/31(木) |
| 前立腺がん検診 | 50歳以上 | ○ | - | 300円 | 6/1(土)~10/31(木) |
| 骨粗しょう症検診 | 40・45・50・55・60・65・70歳 | - | ○ | 500円 | 9/2(月)~10/31(木) |
| 成人歯科健診 | 40・45・50・55・60・65・70歳 | ○ | ○ | 300円 | 6/1(土)~9/30(月) |

- ・令和6年3月末時点の予定になりますので、今後変更する可能性もあります。
- ・次の人は無料となります。※特定健診は除く
70歳以上で昭和30年4月1日以前に生まれた人、65~69歳で後期高齢者医療保険証の交付を受けている人、生活保護法による被保護世帯に属する人(事前申請が必要。)、町民税非課税世帯に属する方(事前申請が必要。)
- ・受診票は、検診のおよそ2週間前に、個別に郵送します。

問合せ 健康増進課 ☎76-6668

